

RX 60 Datos técnicos.

Carretilla elevadora
electrónica
RX 60-40
RX 60-45
RX 60-50



RX 60 Datos técnicos.

Esta hoja de datos según directriz VDI 2198 menciona solo los valores técnicos de la máquina standard.
Ruedas diferentes, otros mástiles, instalaciones adicionales etc. Pueden dar otros valores.

		STILL	STILL	STILL			
Características	1.1	Fabricante			STILL	STILL	STILL
	1.2	Denominación tipo del fabricante			RX 60-40	RX 60-45	RX 60-50
	1.3	Tipo de máquina			Electrica	Electrica	Electrica
	1.4	Conducción			Sentado	Sentado	Sentado
	1.5	Capacidad de carga	Q	t	4,0	4,5	4,99
	1.6	Centro de gravedad	c	mm	500	500	500
	1.8	Distancia de la carga	x	mm	525	525	525
	1.9	Distancia entre ejes	y	mm	2021	2021	2021
	Pesos	2.1	Peso propio		kg	6477	6793
2.2		Carga sobre el eje delantero, con carga		kg	9296	10112	10884
2.2.1		Carga sobre eje trasero, con carga		kg	1181	1181	1221
2.3		Carga sobre el eje delantero, sin carga		kg	3268	3329	3363
2.3.1		Carga sobre el eje trasero, sin carga		kg	3209	3463	3752
Ruedas	3.1	Ruedas			SE	SE	SE
	3.2	Medidas ruedas, delante			250-15	28 x 12,5-15	28 x 12,5-15
	3.3	Medidas ruedas, atrás			21 x 8-9	21 x 8-9	21 x 8-9
	3.5	Nr ruedas adelante (x = accionadas)			2x	2x	2x
	3.5.1	Nr ruedas atrás (x = accionada)			2	2	2
	3.6	Ancho vía delantero	b ₁₀	mm	1030	1104	1104
	3.7	Ancho vía trasera	b ₁₁	mm	920	920	920
Dimensiones	4.1	Inclinación: mástil, porta-horquillas, hacia adelante		°	3	3	3
	4.1.1	Inclinación: mástil porta-horquillas, hacia atrás		°	9	9	9
	4.2	Altura mástil replegado	h ₁	mm	2300	2300	2300
	4.3	Elevación libre	h ₂	mm	160	160	160
	4.4	Elevación	h ₃	mm	2980	2980	2980
	4.5	Altura mástil desplegado	h ₄	mm	3987	3987	3987
	4.7	Altura tejadillo protector (Cabina)	h ₆	mm	2322	2320	2320
	4.8	Altura asiento/de pile (SRP)	h ₇	mm	1251	1249	1249
	4.12	Altura enganche	h ₁₀	mm	546/421	546/421	546/421
	4.19	Longitud total	l ₁	mm	3886	3886	3886
	4.20	Longitud incl. talón de horquillas L ₂	l ₂	mm	2886	2886	2886
	4.21	Ancho total	b ₁	mm	1256	1399	1399
	4.22	Grueso horquillas	s	mm	50	50	50
	4.22.1	Ancho horquillas	e	mm	120	120	150
	4.22.2	Longitud horquillas	l	mm	1000	1000	1000
	4.23	Porta-horquillas ISO 2328, clase/forma A, B			A	A	A
	4.24	Ancho porta-horquillas	b ₃	mm	1200	1310	1310
	4.31	Espacio libre desde el suelo, con carga, debajo mástil	m ₁	mm	150	150	150
	4.32	Espacio libre desde el suelo hasta centro batalla	m ₂	mm	147	145	145
	4.33	Ancho pasillo trabajo con paleta 1000 x 1200 transversal	A _{st}	mm	4208	4208	4208
4.34	Ancho pasillo trabajo con paleta 800 x 1200 longitudinal	A _{st}	mm	4408	4408	4408	
4.35	Radio de giro	W _a	mm	2483	2483	2483	
4.36	Distancia más corta del punto de giro	b ₁₃	mm	629	629	629	
Datos de rendimiento	5.1	Velocidad traslación con carga		km/h	19	19	19
	5.1.1	Velocidad traslación sin carga		km/h	20	20	20
	5.2	Velocidad elevación con carga		m/s	0,40	0,38	0,33
	5.2.1	Velocidad elevación sin carga		m/s	0,55	0,46	0,46
	5.3	Velocidad descenso con carga		m/s	0,55	0,55	0,55
	5.3.1	Velocidad descenso sin carga		m/s	0,46	0,46	0,46
	5.5	Fuerza tracción con carga		N	3770	3620	3600
	5.5.1	Fuerza tracción sin carga		N	4390	4470	4400
	5.6	Fuerza tracción máxima con carga		N	15940	15830	15670
	5.6.1	Fuerza tracción máxima sin carga		N	16140	16150	16090
5.7	Rampa con carga		%	11,3	9,5	8,8	
5.7.1	Rampa sin carga		%	17,0	16,8	15,8	
5.8	Rampa máxima con carga		%	15,5	14,3	13,2	
5.8.1	Rampa máxima sin carga		%	25,9	24,6	23,4	
5.9	Tiempo aceleración con carga		s	5,1	5,2	5,3	
5.9.1	Tiempo aceleración sin carga		s	4,5	4,5	4,6	
5.10	Freno de servicio			electr./mecá.	electr./mecá.	electr./mecá.	
E-Motor	6.1	Motor tracción, potencia KB 60 min		kW	15	15	15
	6.2	Motor elevación, potencia con 15% ED		kW	25	25	25
	6.3	Batería			DIN 43536 A	DIN 43537 A	DIN 43538 A
	6.4	Tensión batería	U	V	80	80	80
	6.4.1	Capacidad batería	K 5	Ah	840	840	840
	6.5	Peso batería		kg	2178	2178	2178
6.6	Consumo energía según ciclo VDI						
Varios	8.1	Art der Fahrsteuerung					
	8.2	Presión de trabajo de accesorios		bar	250	250	250
	8.3	Caudal de aceite para accesorios		l/min	30	30	30
	8.4	Nivel de ruido, oído conductor		dB(A)			
	8.5	Enganche, tipo DIN			Bulón	Bulón	Bulón

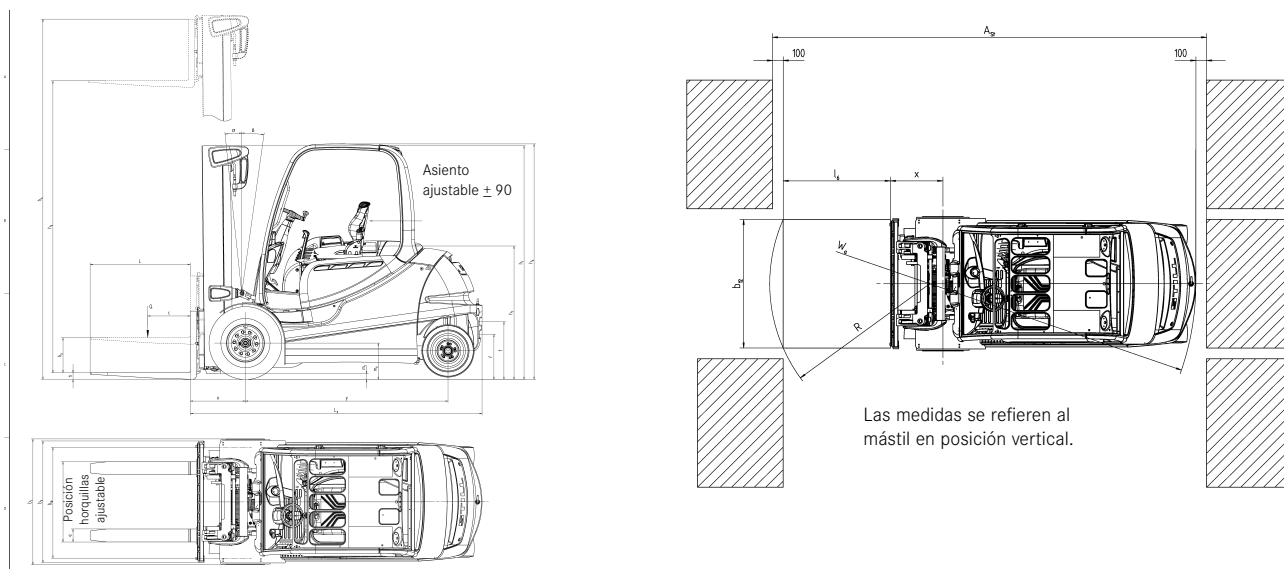

				Mástil telescópica		Mástil triple
RX 60-40/45/50	Elevación nominal	h_3	mm	2980 - 3680	4080 - 4880	4330 - 7180
	Altura construcción	h_1	mm	2300 - 2650	2850 - 3250	2250 - 3200
	Elevación libre forma „B“	h_5	mm	160	160	1462 - 2412
	Elevación libre forma „A“	h_5	mm	160	160	1504 - 2554
	Altura máxima forma „B“	h_4	mm	3987 - 4687	5087 - 5887	3166 - 5066
	Altura máxima forma „A“	h_4	mm	3987 - 4687	5087 - 5887	3187 - 5087
	Inclinación adelante	α	°	3		
	Inclinación atrás	β	°	9		
	Largo total	L_2	mm	2886		
Distancia centro carga	x	mm	525			
Ancho pasillo trabajo	A_{st}	mm	(1000 x 1200) 4208 // (1200 x 800) 4408			
RX 60-40	Ruedas	v/h	250-15 // 21x8-9		28x12,5-15 // 21x8-9	
	Ancho de vía	v/h	mm	1030 // 920		1104 // 920
	Ancho máximo	B	mm	1256		1399
	Enganche horquilla centro-centro		mm	191 368 572 673 876 978		
RX 60-45/50	Ruedas	v/h	28x12,5-15 // 21x8-9			
	Ancho de vía	v/h	mm	1104 // 920		
	Ancho máximo	B	mm	1399		
	Enganche horquilla centro-centro		mm	191 368 572 673 978 1080		

Longitud de pendiente máxima, que puede ser recorrido en 60 Minutos.

Ejemplo:

Una RX 60-40 puede con una carga de 4.000 kgs. y una pendiente del 13%, recorrer la distancia de 215m 10M veces por hora.

Sin carga		RX 60-40	RX 60-45	RX 60-50
	23%	1850 m	1470 m	1430 m
	20%	2700 m	2290 m	2030 m
	15%	5390 m	5060 m	4350 m
	10%	7180 m	6930 m	6700 m
	5%	11660 m	11170 m	10720 m

Con carga		RX 60-40	RX 60-45	RX 60-50
	13%	2150 m	1590 m	1380 m
	9%	5030 m	4200 m	3620 m
	7%	6070 m	5750 m	5380 m
	5%	7580 m	7130 m	6670 m

(suelo de hormigón rugoso y seca = coeficiente rozamiento 0,80)

RX 60 Datos técnicos.

Capacidad de carga en la RX 60-40 mástil Tele/NiHo

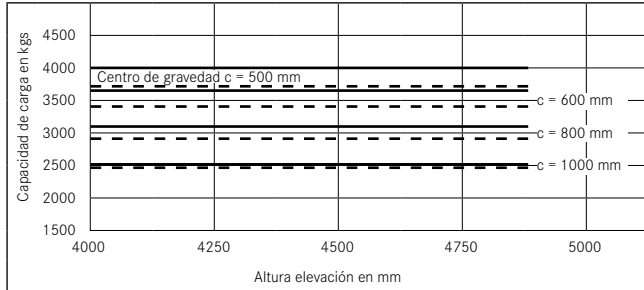

Capacidad de carga en la RX 60-40 con mástil triple

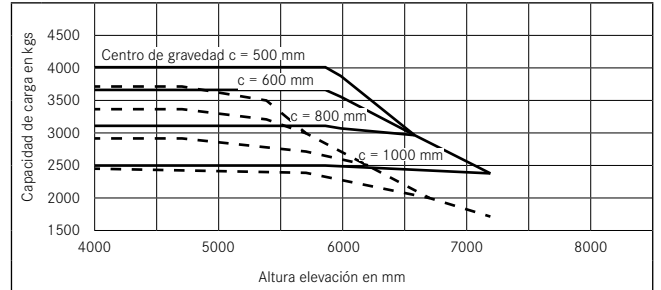

Capacidad de carga en la RX 60-45 mástil Tele/NiHo (Rueda simple)

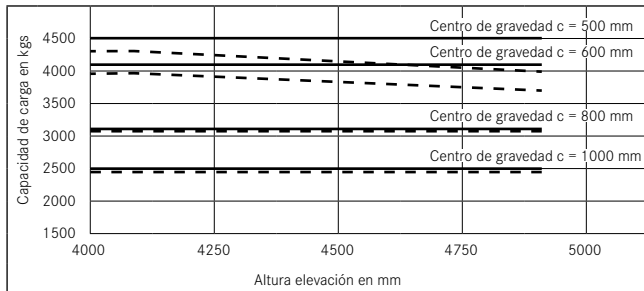

Capacidad de carga en la RX 60-45 mástil triple/rueda simple

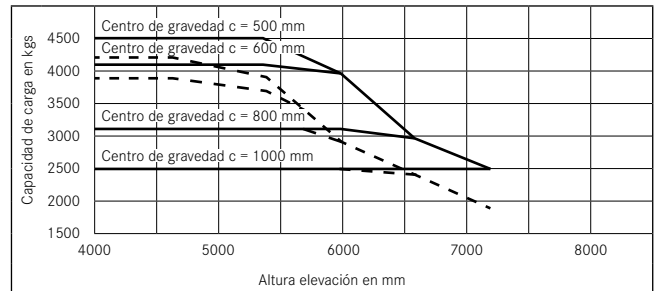

Capacidad de carga en la RX 60-50 mástil Tele/NiHo

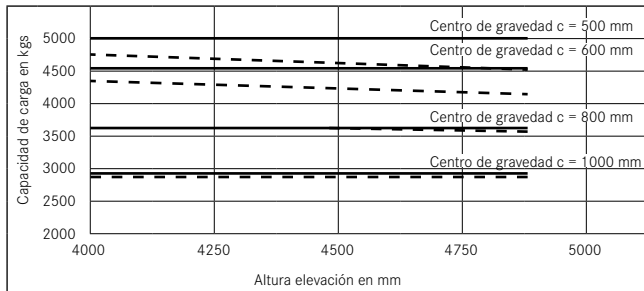

Capacidad de carga en la RX 60-50 mástil triple/rueda simple

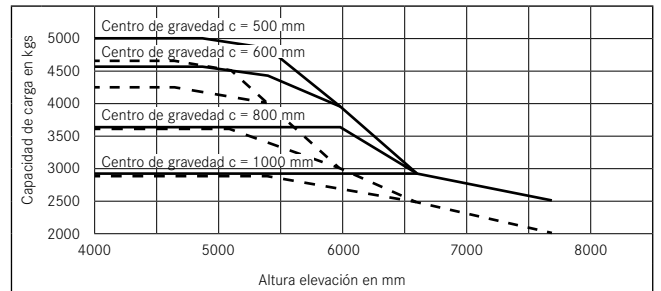

Capacidad de carga en la RX 60-45 mástil triple/ruedas gemelas

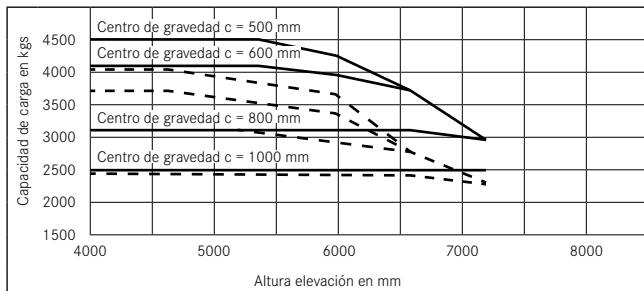

Capacidad de carga en la RX 60-50 mástil triple/ruedas gemelas

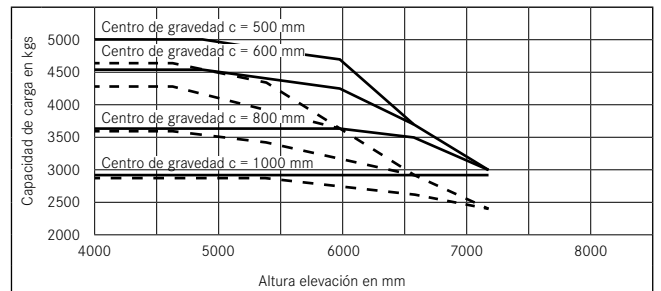

— sin desplazador lateral
 - - - con desplazador lateral

Puesto de conducción.

El puesto de trabajo de conducción de las RX 60:

- El gran espacio para los pies con su plataforma de piso inclinada y superficie antideslizante que permiten un rápido y cómodo ascenso y descenso de la máquina así como una posición relajada de las piernas durante la conducción.
- La columna de dirección ajustable con el volante pequeño para una adaptación ergonómica al conductor y pequeños movimientos de dirección.
- La disposición de los pedales como en un coche se puede opcionalmente reemplazar por una disposición de doble pedal, para adaptar la RX 60 a las costumbres personales del conductor y obtener un máximo de movimiento de mercancía.
- Con el Display con calefacción, totalmente gráfico son indicados por ejemplo la hora, intervalos de mantenimiento y estado de carga de la batería indicados con claridad, incluso en el cambio de lugar de trabajo frío a caliente. Toda la RX 60 RX 60 es sometida permanentemente a una "Diagnóstico a bordo".
- Con 5 programas de traslación seleccionables el conductor puede en cada momento ajustar el comportamiento de traslación de su RX 60 RX 60 a la situación de trabajo adaptarla a su costumbre personal. Además, cada programa puede ser ajustado exactamente al perfil de utilización, para alcanzar una rentabilidad y rendimiento de trabajo óptimos.

Seguridad.

Frenado eléctrico al levantar el pie del pedal del acelerador, especialmente la detención automática en rampa sin activación del freno en unión con el freno mecánico de aparcamiento y de servicio, garantiza en cada momento un trabajo seguro. El cambio de batería en la RX 60 se efectúa lateralmente con una traspaleta, apiladora o grúa. Además del considerable ahorro de tiempo comparado con el cambio convencional con grúa, especialmente en la variante con cabina, este concepto minimiza el peligro magulladuras y daños de todo tipo como se puede producir con una batería pesada y movimiento de péndulo.

Servicio.

El intervalo de mantenimiento de la RX 60 se encuentra en 1000 horas o 12 meses. Estos intervalos ahorran tiempo y costos de mantenimiento especialmente en trabajo de 1 turno, ya que en este caso las 1000 horas corresponden aproximadamente a las horas de trabajo y se puede efectuar junto con la revisión anual de seguridad. La rápida Diagnóstico por Notebook y la buena accesibilidad de todos los elementos relevantes de revisión, junto con una rápida disponibilidad de todas las piezas necesarias, garantizan tiempos cortos de revisión y un alto grado de disponibilidad de la RX 60.

Accionamiento.

El accionamiento de corriente alterna optimizado respecto a energía y ruido de la RX 60 actúa directamente sobre las ruedas delanteras. El rendimiento de traslación extremadamente alto y la dinámica de traslación también con suelos desparejos o traslación por rampas, proporcionan un alto rendimiento de trabajo. La función Boost de la RX 60 constituye una ingeniosa particularidad, que en caso de necesidad moviliza el par motor máximo del motor tracción y así disponer del empuje máximo para el paso de umbrales o al empujar paletas. El accionamiento trifásico libre de mantenimiento y rendimiento optimizado, garantiza una larga

duración de la carga de la batería. Por su encapsulado completo IP 54, la transmisión completa queda protegida contra la penetración de polvo dañino y salpicaduras de agua, de manera que el trabajo bajo condiciones adversas no presenta problemas.

Por lo demás, los motores alimentan con su frenado eléctrico útil al soltar el pedal del acelerador y según condiciones de funcionamiento, hasta un 15% de energía de retorno a la batería, alargando con ello el tiempo de trabajo de una carga de batería hasta por 1,5 horas. Con ello en muchas oportunidades se puede evitar una carga intermedia o cambio de batería.

La electrónica STILL garantiza una traslación sensible con un óptimo aprovechamiento de energía. Ella permite además la detención en la rampa sin activación del freno de discos libre de mantenimiento para mayor seguridad y confort de traslación.

Instalación eléctrica.

La instalación eléctrica de la RX 60 trabaja en forma digital. Los dos sistemas CAN-Bus independientes permiten un servicio, sin que sea posible un efecto retorno sobre la unidad de transmisión. Esto proporciona seguridad contra averías. Por lo demás, la robusta electrónica se encarga del máximo de seguridad con sus dos procesadores que se vigilan mutuamente. Por medio de conexiones ya preparadas se posibilita un montaje simple de consumidores eléctricos adicionales.

Mástil.

Especialmente para esta máquina se ha desarrollado una nueva generación de mástiles con visibilidad optimizada. El nuevo concepto se basa en un tramo de mástil exterior de perfil C con los cilindros de elevación situados por detrás de los perfiles C.

Según necesidad se ofrecen en construcción telescópica o triple:

- Telescópico: Una ejecución de mástil apropiada para muchas utilidades, de costo favorable y visión óptima por el mástil.
- Triple: Para los casos de puerta bajos pero gran altura de elevación y aprovechamiento del almacén hasta por debajo del techo. Aquí también se tiene una visión total por el mástil, con la incorporación de dos cilindros de elevación libre.

Instalación hidráulica.

La regulación de revoluciones del accionamiento trifásico de bomba por el apoyo dinámico servo, se produce según necesidad y exactamente por medio de las palancas de válvulas o el movimiento del volante y se encarga así de un mayor rendimiento con una carga de batería. Un manejo sensible del hidráulico aumenta la seguridad de trabajo con un posicionado exacto al milímetro.

También la hidráulica misma mejora el consumo de energía por:

- al alto grado de rendimiento de la bomba hidráulica, especialmente a bajas revoluciones (por ejemplo en la dirección). Se monta una bomba de engranajes interiores de bajo nivel de ruido, especialmente desarrollada para esta máquina extra.
- el reemplazo de válvulas de pretensión por válvulas de retención, de manera que la bomba por ejemplo al inclinar sin carga no tenga que vencer válvulas de pretensión fijas con una definida presión hidráulica. Además la instalación hidráulica completa es descargada.

La válvula de prioridad para la dirección va unida directamente a la bomba, de manera que no son necesarias intersecciones hidráulicas y latiguillos. Con ello se garantiza un servicio seguro y limpio.



Mayor información sobre la RX 60 la
encuentra Ud. bajo: www.still.es/RX60

STILL, S.A.
Pol. Ind. Gran Vía Sud
c/Primer de Maig, 38-48
E-08908 L'HOSPITALET LL.
Teléfono: +34 933/94 60 00
Fax: +34 933/94 60 19
info@still.es
www.still.es

Movemos Mucho Más.